



Before You Begin

Read These Instructions Completely and Carefully



UNPACKING

- Unpack and carefully examine the product.
- Report any damage and save all packing materials if any part(s) were damaged during shipping.
- Do not attempt to install or use this equipment if it is damaged.

INCLUDED IN THIS BOX

- LED fixture with U-bracket attached.
- Installation instructions.

WARNING – RISK OF FIRE, ELECTRIC SHOCK, INJURY, OR PROPERTY DAMAGE

- Failure to follow these instructions or altering equipment could result in injury or damage and void warranty. Venture assumes no liability for injury, damages or losses of any kind that may arise from the improper, careless, or negligent installation, handling or use of this product.
- This equipment must be installed and serviced per applicable codes and ordinances by qualified personnel (ex. licensed electrician) familiar with the operation of the product and any hazards involved.
- Disconnect power to the equipment and allow to cool before installing or servicing.
- Handle sharp edges with care. To prevent wiring damage, do not expose wiring to sharp edges.
- Verify that all electrical connections have been properly made and the fixture is grounded to avoid potential electrical shocks.
- It is the installers responsibility to confirm the proper input voltage is used with the equipment.
- Do not handle energized equipment when hands are wet, when standing on wet surfaces, or in water.
- This fixture must be mounted securely to a structure to support the weight.

SUPPLIER'S DECLARATION OF CONFORMITY (SDoC)

- This equipment complies with the limits for a Class A digital device, pursuant to Part 15 Subpart B of the FCC Rules. These limits are designed to provide reasonable protection against harmful interference when the equipment is operated in a commercial, industrial or business environment.
- This equipment complies with the limits for a Class A lighting equipment, pursuant to Innovation, Science and Economic Development Canada's CAN ICES-005 (A) / NMB-005 (A).

For warranty information refer to <https://www.venturelighting.com/resources/warranties>

IMPORTANT SAFETY INFORMATION

- Operating temperature: -40°C to +50°C (-40°F to 122°F).
- Suitable for use in wet locations.
- All wiring and connectors used with this equipment shall be rated a minimum of 90°C (194°F)

Installation Instructions – U-Bracket

- 1: Disconnect power from the luminaire and follow proper lockout/tagout procedures before beginning installation or maintenance.
- 2: Remove the existing luminaire (if present) and dispose of per local requirements.
- 3: Remove clear knockout from back of fixture to gain access to dip switches. Dip switches are used to change wattage, color temperature, and to enable/disable photocell. (Figure 1)
- 4: Adjust dip switch position for desired setting. (Figure 2)
- 5: Reinstall clear knockout cover from Step 3.
- 6: Mount fixture to appropriate surface using proper hardware (supplied by others).
- 7: Connect the supply wires to junction box, or similar, as shown in wiring diagram below.
NOTE: The correct polarity of the dimming connections is essential to proper operation.
NOTE: If not using the dimming functionality, insulate the Dim(+) (purple) and Dim(-) (pink) wires separately (bare wires should not be left exposed). **DO NOT** connect the Driver Dim(+) (purple) to the Driver Dim(-) (pink) wire as the fixture will not operate correctly.
- 8: Loosen (2) angle adjustment screws on both sides of fixture. (5mm) (Figure 3)
- 9: Set fixture to proper angle then retighten the angle adjustment screws.
- 10: Power can now be restored to the system.

Installation Instructions – Adjustable Slipfitter

- 1: Follow Steps 1 through 5 in above U-bracket installation instructions.
- 2: Remove U-bracket by removing 2 angle adjustment screws from both sides of fixture. (5mm)
- 3: Fish cable through flat mounting arm. (Figure 7)
NOTE: Hole for wire should be oriented so it is offset to left and toward top of bracket.
- 4: Fish cable through rubber grommet.
- 5: Remove angle adjustment screw from Adjustable Slipfitter Arm. (8mm) (Figure 4)
- 6: Fish wire through first half of arm.
- 7: Screw first half of arm to fixture using supplied hardware. (6mm) (Figure 5)
- 8: Fish wire through second half of arm.
- 9: Reconnect arm using the angle adjustment screw. Do not completely tighten.
- 10: Adjust arm to desired angle then finish tightening angle adjustment screw. (Figure 6)
- 11: Connect the supply wires as shown in the wiring diagram below.
NOTE: The correct polarity of the dimming connections is essential to proper operation.
NOTE: If not using the dimming functionality, insulate the Dim(+) (purple) and Dim(-) (pink) wires separately (bare wires should not be left exposed). **DO NOT** connect the Driver Dim(+) (purple) to the Driver Dim(-) (pink) wire as the fixture will not operate correctly
- 12: Loosen set screws on arm and slide fixture and arm over 2-3/8" OD tenon. (6mm)
- 13: Tighten set screws and restore power to the system.

Installation Instructions – Knuckle Mount

- 1: Follow Steps 1 through 5 in above U-bracket installation instructions.
- 2: Remove U-bracket by removing 2 angle adjustment screws from both sides of fixture. (5mm)
- 3: Fish cable through mounting plate. (Figure 7)
- 4: Fish cable through rubber grommet.
- 5: Remove angle adjustment screw from Knuckle Mount Arm.
- 6: Fish wire through first half of arm. (Figure 8)
- 7: Screw first half of arm to fixture using supplied hardware. (Figure 8)
- 8: Fish wire through second half of arm.
- 9: Reconnect arm using the angle adjustment screw. Do not completely tighten.
- 10: Adjust arm to desired angle then finish tightening angle adjustment screw.
- 11: Attach fixture to junction box, or similar, using supplied nut.

12: Connect the supply wires as shown in the wiring diagram below.

NOTE: The correct polarity of the dimming connections is essential to proper operation.

NOTE: If not using the dimming functionality, insulate the Dim(+) (purple) and Dim(-) (pink) wires separately (bare wires should not be left exposed). **DO NOT** connect the Driver Dim(+) (purple) to the Driver Dim(-) (pink) wire as the fixture will not operate correctly

13: Close junction box, or similar, and restore power to the system.

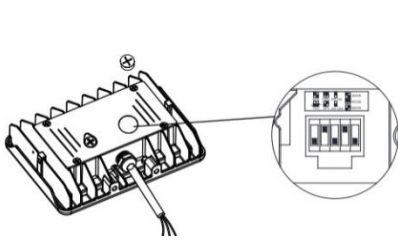

Figure 1

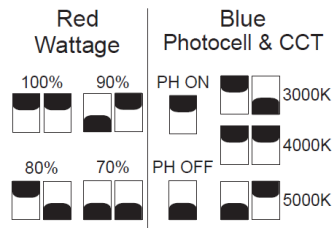

Figure 2

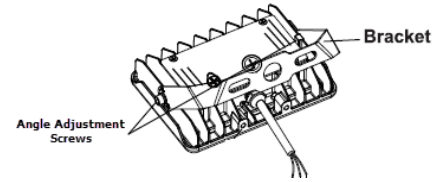

Figure 3

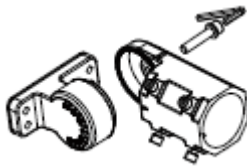

Figure 4



Figure 5

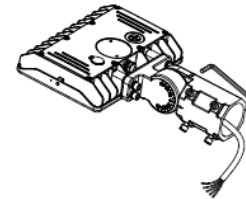

Figure 6

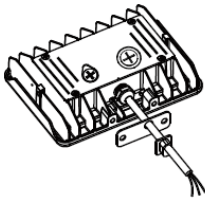

Figure 7

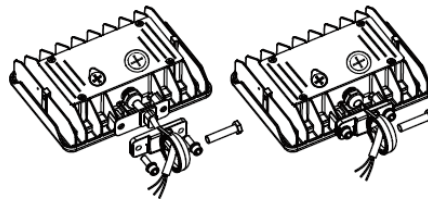

Figure 8

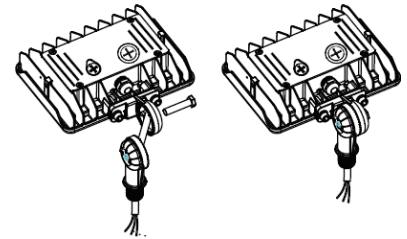
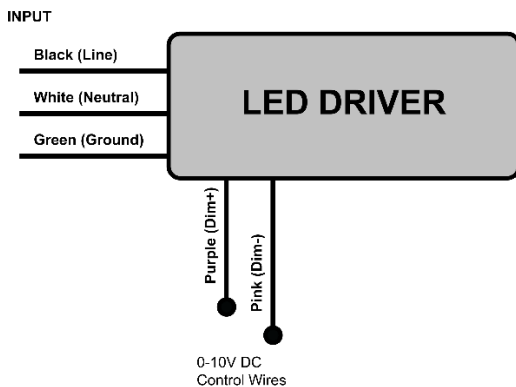

Figure 9

Wiring Diagram



(800) 451-2606

6675 Parkland Blvd., Suite 100

Solon, Ohio 44139 USA

E-mail: Venture_Lighting@VentureLighting.com

VentureLighting.com





Avant De Commencer

LISEZ CES INSTRUCTIONS COMPLÈTEMENT ET ATTENTIVEMENT



DÉBALLAGE

- Déballiez et examinez soigneusement le produit.
- Signalez tout dommage et conservez tous les matériaux d'emballage si des pièces ont été endommagées pendant le transport.
- N'essayez pas d'installer ou d'utiliser cet équipement s'il est endommagé.

INCLUS DANS CETTE BOÎTE

- Luminaire LED avec support en U attaché
- Instructions d'installation.

! AVERTISSEMENT – RISQUE D'INCENDIE, DE CHOC ÉLECTRIQUE, DE BLESSURES OU DE DOMMAGES MATÉRIELS

- Le non-respect de ces instructions ou la modification de l'équipement peut entraîner des blessures ou des dommages et annuler la garantie. Venture n'assume aucune responsabilité pour les blessures, dommages ou pertes de toute nature pouvant résulter de l'installation, de la manipulation ou de l'utilisation incorrecte, imprudente ou négligente de ce produit.
- Cet équipement doit être installé et entretenu conformément aux codes et ordonnances applicables par du personnel qualifié (ex. Un électricien agréé) familiarisé avec le fonctionnement du produit et les risques encourus.
- Débranchez l'alimentation de l'équipement et laissez-le refroidir avant l'installation ou l'entretien.
- Manipulez les arêtes vives avec précaution. Pour éviter d'endommager le câblage, n'exposez pas le câblage à des arêtes vives.
- Vérifiez que toutes les connexions électriques ont été correctement effectuées et que le luminaire est mis à la terre pour éviter les chocs électriques potentiels.
- Il incombe à l'installateur de confirmer que la tension d'entrée appropriée est utilisée avec cet équipement.
- Ne manipulez pas l'équipement sous tension lorsque les mains sont mouillées, lorsque vous vous tenez sur des surfaces mouillées ou dans l'eau.
- Ce luminaire doit être monté solidement sur une structure pour supporter le poids.

SUPPLIER'S DECLARATION OF CONFORMITY (SDoC)

- Cet équipement est conforme aux limites d'un appareil numérique de classe A, conformément à la partie 15 sous-partie B des règles de la FCC. Ces limites sont conçues pour fournir une protection raisonnable contre les interférences nuisibles lorsque l'équipement est utilisé dans un environnement commercial, industriel ou commercial.
- Cet équipement est conforme aux limites des équipements d'éclairage de classe A, conformément à la norme CAN ICES-005 (A) / NMB-005 (A) d'Innovation, Sciences et Développement économique Canada.

Pour des informations sur la garantie, consultez www.venturelighting.com/resources/warranties

IMPORTANT SAFETY INFORMATION

- Température de fonctionnement: -40°C to +50°C (-40°F to 122°F).
- Convient pour une utilisation dans des endroits humides.
- Tous les câbles et connecteurs utilisés avec cet équipement doivent être évalués à un minimum de 90°C (194°F).

Instructions d'installation – U-Bracket

- 1: Débranchez l'alimentation du luminaire et suivez les procédures de verrouillage/étiquetage appropriées avant de commencer l'installation ou la maintenance.
- 2: Retirez le luminaire existant (le cas échéant) et jetez-le conformément aux exigences locales.
- 3: Retirez la découpe transparente à l'arrière du luminaire pour accéder aux commutateurs DIP. Les commutateurs DIP sont utilisés pour modifier la puissance, la température de couleur et pour activer/désactiver la cellule photoélectrique. (Figure 1)
- 4: Réglez la position du commutateur DIP pour le réglage souhaité. (Figure 2)
- 5: Réinstallez le couvercle défonçable transparent de l'étape 3.
- 6: Montez le luminaire sur une surface appropriée à l'aide du matériel approprié (fourni par d'autres).
- 7: Connectez les fils d'alimentation à la boîte de jonction, ou similaire, comme indiqué dans le schéma de câblage ci-dessous.
REMARQUE: La polarité correcte des connexions de gradation est essentielle au bon fonctionnement.
REMARQUE: Si vous n'utilisez pas la fonctionnalité de gradation, isolez les fils Dim(+) (violet) et Dim(-) (rose) séparément (les fils dénudés ne doivent pas être laissés exposés). NE connectez PAS le fil Driver Dim(+) (violet) au fil Driver Dim(-) (rose) car le luminaire ne fonctionnera pas correctement.
- 8: Desserrez les (2) vis de réglage d'angle des deux côtés du luminaire. (5mm) (Illustration 3)
- 9: Réglez le luminaire à l'angle approprié, puis resserrez les vis de réglage de l'angle.
- 10: L'alimentation peut maintenant être rétablie dans le système.

Instructions d'installation – Adjustable Slipfitter

- 1: Suivez les étapes 1 à 5 des instructions d'installation du support en U ci-dessus.
- 2: Retirez le support en U en retirant 2 vis de réglage d'angle des deux côtés du luminaire. (5mm)
- 3: Câble de poisson à travers le bras de montage plat. (Figure 7)
REMARQUE: Hole for wire should be oriented so it is offset to left and toward top of bracket.
- 4: Câble de pêche à travers le passe-câble en caoutchouc. Remove angle adjustment screw from Adjustable Slipfitter Arm. (8mm) (Figure 4)
- 5: Fil de pêche à travers la première moitié du bras.
- 6: Vissez la première moitié du bras au luminaire à l'aide du matériel fourni. (6mm) (Figure 5)
- 7: Fil de pêche à travers la seconde moitié du bras.
- 8: Reconnectez le bras à l'aide de la vis de réglage d'angle. Ne serrez pas complètement.
- 9: Réglez le bras à l'angle désiré, puis finissez de serrer la vis de réglage de l'angle. (Figure 6)
- 10: Connectez les câbles d'alimentation comme indiqué dans le schéma de câblage ci-dessous.
REMARQUE: La polarité correcte des connexions de gradation est essentielle au bon fonctionnement.
REMARQUE: Si vous n'utilisez pas la fonctionnalité de gradation, isolez les fils Dim(+) (violet) et Dim(-) (rose) séparément (les fils dénudés ne doivent pas être laissés exposés). NE connectez PAS le fil Driver Dim(+) (violet) au fil Driver Dim(-) (rose) car le luminaire ne fonctionnera pas correctement.
- 11: Desserrez les vis de réglage sur le bras et faites glisser le luminaire et le bras sur un tenon de 2-3/8 po de diamètre extérieur. (6mm)
- 12: Serrez les vis de réglage et rétablissez l'alimentation du système.

Instructions d'installation – Knuckle Mount

- 1: Suivez les étapes 1 à 5 des instructions d'installation du support en U ci-dessus. Remove U-bracket by removing 2 angle adjustment screws from both sides of fixture. (5mm)
- 2: Câble de poisson à travers la plaque de montage. (Figure 7)
- 3: Câble de pêche à travers le passe-câble en caoutchouc.
- 4: Retirez la vis de réglage de l'angle du bras de montage articulé.
- 5: Fil de pêche à travers la première moitié du bras. (Figure 8)
- 6: Vissez la première moitié du bras au luminaire à l'aide du matériel fourni. (Figure 8)
- 7: Fil de pêche à travers la seconde moitié du bras.
- 8: Reconnectez le bras à l'aide de la vis de réglage d'angle. Ne serrez pas complètement.
- 9: Réglez le bras à l'angle désiré, puis finissez de serrer la vis de réglage de l'angle.
- 10: Fixez le luminaire à la boîte de jonction, ou similaire, à l'aide de l'écrou fourni.

11: Connectez les câbles d'alimentation comme indiqué dans le schéma de câblage ci-dessous.

REMARQUE: La polarité correcte des connexions de gradation est essentielle au bon fonctionnement.

REMARQUE: Si vous n'utilisez pas la fonctionnalité de gradation, isolez les fils Dim(+) (violet) et Dim(-) (rose) séparément (les fils dénudés ne doivent pas être laissés exposés). NE connectez PAS le fil Driver Dim(+) (violet) au fil Driver Dim(-) (rose) car le luminaire ne fonctionnera pas correctement.

12: Fermez la boîte de jonction, ou similaire, et rétablissez l'alimentation du système.

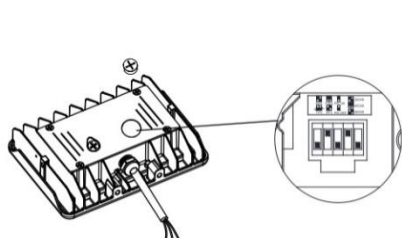

Figure 1

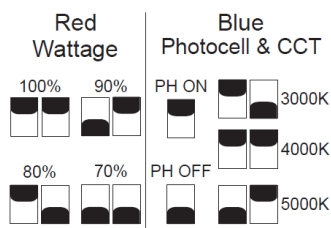

Figure 2

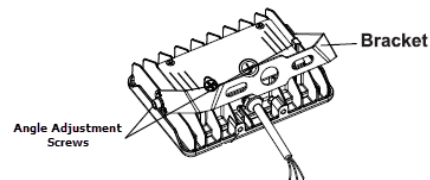

Figure 3

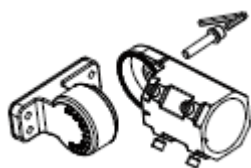

Figure 4



Figure 5

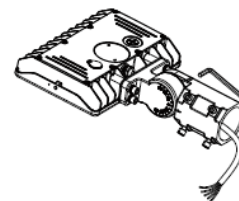

Figure 6

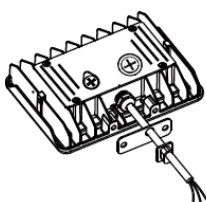

Figure 7

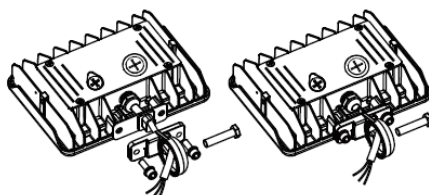

Figure 8

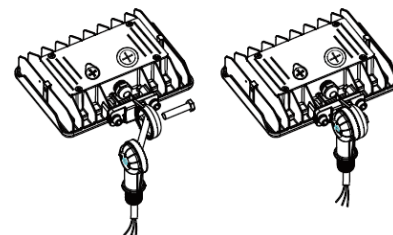
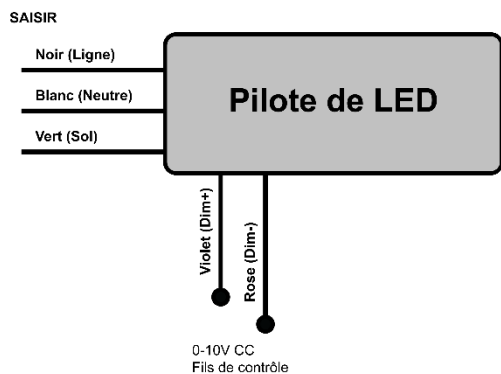

Figure 9

Schéma de Câblage



(800) 451-2606

6675 Parkland Blvd., Suite 100

Solon, Ohio 44139 USA

E-mail: Venture_Lighting@VentureLighting.com

VentureLighting.com

